

# 入園入学オーダーシート

TEXTILE WORLD TOA

〒150-0041  
東京都渋谷区神南1-19-3  
ハイマンテン神南ビル1階  
☎ 03-3463-3351  
shibuya@toa-ltd.com

レッスンバッグA 1枚仕立て  
加工代\_2,500円 (税込)

## DATE

## お客様情報

オーダーNO.

お名前

様

受付日

ご住所

お渡し予定日

電話番号

メール

TOA会員NO.

※お渡しまで約3週間程度の期間をいただきます。

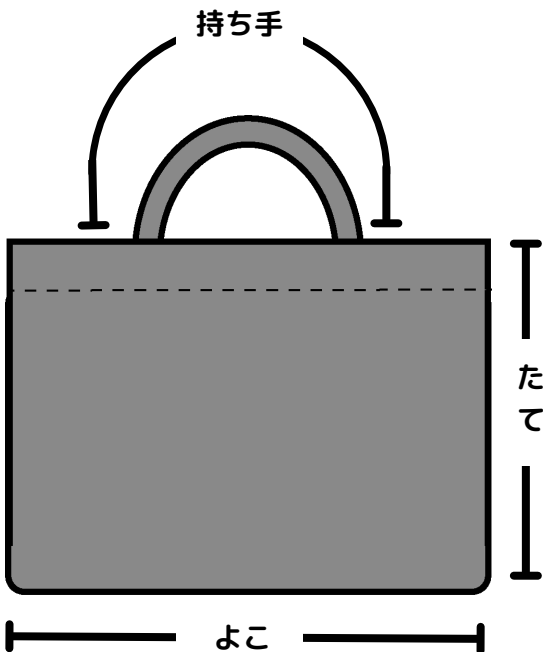

基本サイズ

たて:30cm よこ:40cm

サイズ変更 (+300円)

オーダー可能サイズ

たて 25cm~40cm

よこ 35cm~50cm

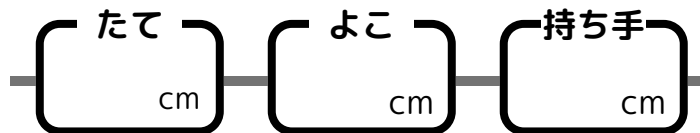

## その他オプション 各(+300円)

- |                                |                                     |
|--------------------------------|-------------------------------------|
| <input type="checkbox"/> ポケット  | <input type="checkbox"/> 共布持ち手作成    |
| <input type="checkbox"/> 裏布・芯  | <input type="checkbox"/> お名前テープ縫い付け |
| <input type="checkbox"/> 底布切替え | <input type="checkbox"/> スナップ       |
|                                | <input type="checkbox"/> マジックテープ    |

## 使用生地

表

テープ

裏

その他

## 注意事項

手作業のため+1cm程度のずれはご容赦くださいますようお願い申し上げます。

柄合わせは致しかねます。

お品物のお引き取りはご来店のみとさせていただきます。

デザインを含め上記内容に同意いたしました。 ご署名 \_\_\_\_\_

# 入園入学オーダーシート

TEXTILE WORLD TOA

レッスンバッグB ※1枚仕立てマチあり  
加工代\_3,000円 (税込)

〒150-0041  
東京都渋谷区神南1-19-3  
ハイマンテン神南ビル1階  
☎ 03-3463-3351  
shibuya@toa-ltd.com

## DATE

## お客様情報

オーダーNO.

受付日

お渡し予定日

お名前

様

ご住所

電話番号

メール

TOA会員NO.

※お渡しまで約3週間程度の期間をいただきます。

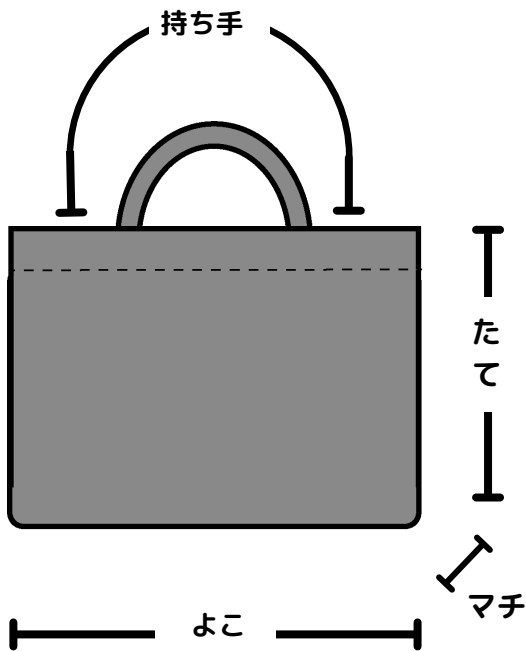

### 基本サイズ

たて:30cm よこ:(袋口) 40cm (底) 36cm  
マチ:4cm

### サイズ変更 (+300円)

オーダー可能サイズ たて 25cm~40cm  
よこ 35cm~50cm



### その他オプション 各(+300円)

- |                                |                                     |
|--------------------------------|-------------------------------------|
| <input type="checkbox"/> ポケット  | <input type="checkbox"/> 共布持ち手作成    |
| <input type="checkbox"/> 裏布・芯  | <input type="checkbox"/> お名前テープ縫い付け |
| <input type="checkbox"/> 底布切替え | <input type="checkbox"/> スナップ       |
|                                | <input type="checkbox"/> マジックテープ    |

## ご使用生地

表

テープ

裏

その他

## 注意事項

手作業のため+-1cm程度のずれはご容赦くださいますようお願い申し上げます。  
柄合わせは致しかねます。  
お品物のお引き取りはご来店のみとさせていただきます。

デザインを含め上記内容に同意いたしました。 **ご署名** \_\_\_\_\_

# 入園入学オーダーシート

TEXTILE WORLD TOA

シューズケース 1枚仕立て  
加工代\_2,500円 (税込)

〒150-0041  
東京都渋谷区神南1-19-3  
ハイマンテン神南ビル1階  
☎ 03-3463-3351  
shibuya@toa-ltd.com

## DATE

## お客様情報

オーダーNO.   
受付日   
お渡し予定日

お名前  様  
ご住所   
電話番号   
メール   
TOA会員NO.

※お渡しまで約3週間程度の期間をいただきます。

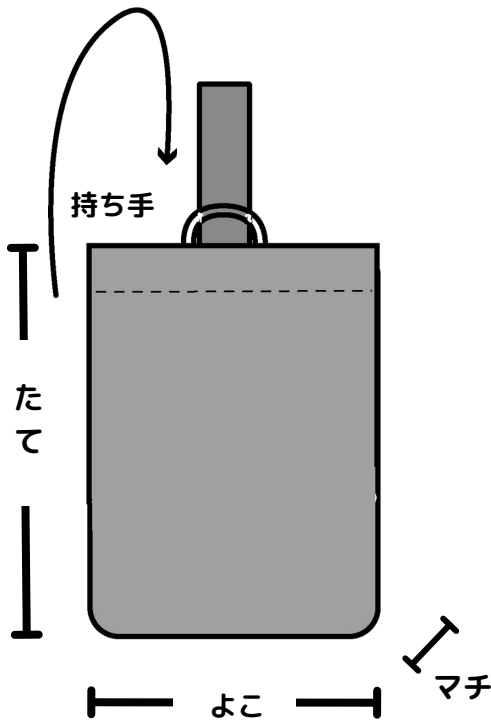

**基本サイズ**  
たて:26cm よこ: (袋口)21cm (底)17cm  
マチ:4cm

**サイズ変更 (+300円)**

オーダー可能サイズ  
たて 20cm~35cm  
よこ 15cm~25cm  
マチ なし ~10cm

よこ cm たて cm マチ cm 持ち手 cm

### その他オプション 各(+300円)

- |                                  |                                     |
|----------------------------------|-------------------------------------|
| <input type="checkbox"/> 裏布・芯    | <input type="checkbox"/> お名前テープ縫い付け |
| <input type="checkbox"/> 底布切替え   | <input type="checkbox"/> スナップ       |
| <input type="checkbox"/> 共布持ち手作成 | <input type="checkbox"/> マジックテープ    |

表

テープ

裏

その他

## 注意事項

手作業のため+-1cm程度のずれはご容赦くださいますようお願い申し上げます。  
柄合わせは致しかねます。  
お品物のお引き取りはご来店のみとさせていただきます。

デザインを含め上記内容に同意いたしました。 **ご署名** \_\_\_\_\_

〒150-0041  
東京都渋谷区神南1-19-3  
ハイマンテン神南ビル1階  
☎ 03-3463-3351  
shibuya@toa-ltd.com

## 体操着入れA ※巾着型 1枚仕立て 加工代\_2,000円（税込）

### DATE

### お客様情報

オーダーNO.

受付日

お渡し予定日

お名前  様

ご住所

電話番号

メール

TOA会員NO.

※お渡しまで約3週間程度の期間をいただきます。

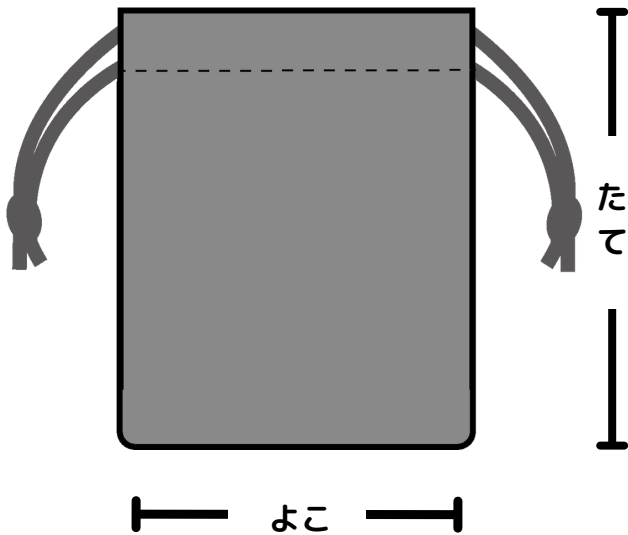

基本サイズ  
たて:38cm よこ:30cm

サイズ変更 (+300円)

オーダー可能サイズ たて 30cm~45cm  
よこ 25cm~35cm

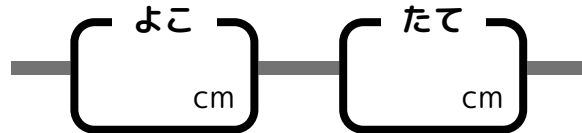

### その他オプション 各(+300円)

- 裏布・芯  お名前テープ縫い付け
- 底布切替え

### ご使用生地

表

ひも

裏

その他

### 注意事項

手作業のため+-1cm程度のずれはご容赦くださいますようお願い申し上げます。  
柄合わせは致しかねます。  
お品物のお引き取りはご来店のみとさせていただきます。

デザインを含め上記内容に同意いたしました。 **ご署名** \_\_\_\_\_

# 入園入学オーダーシート

TEXTILE WORLD TOA

〒150-0041

東京都渋谷区神南1-19-3

ハイマンテン神南ビル1階

☎ 03-3463-3351

shibuya@toa-ltd.com

体操着入れB ※ナップサック型  
加工代\_2,500円（税込）

1枚仕立て

## DATE

## お客様情報

オーダーNO.

受付日

お渡し予定日

お名前

様

ご住所

電話番号

メール

TOA会員NO.

※お渡しまで約3週間程度の期間をいただきます。

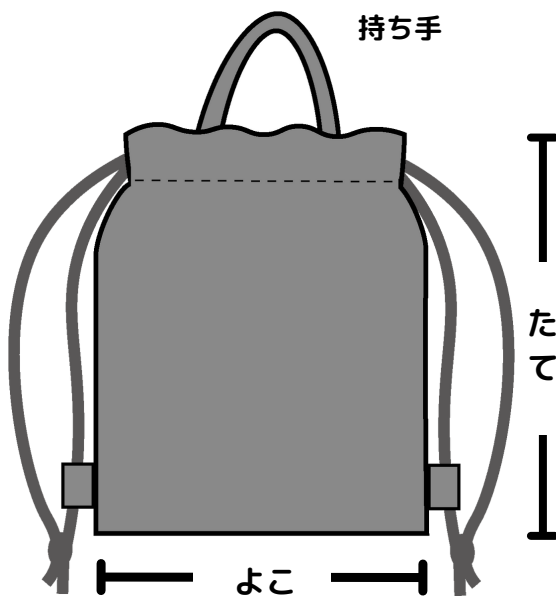

基本サイズ

たて:38cm よこ:30cm

サイズ変更 (+300円)

オーダー可能サイズ

たて 30cm~45cm

よこ 25cm~35cm

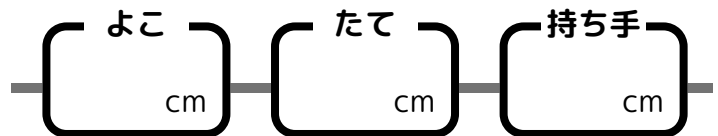

その他オプション 各(+300円)

- |                                |                                     |
|--------------------------------|-------------------------------------|
| <input type="checkbox"/> ポケット  | <input type="checkbox"/> 共布持ち手作成    |
| <input type="checkbox"/> 裏布・芯  | <input type="checkbox"/> お名前テープ縫い付け |
| <input type="checkbox"/> 底布切替え |                                     |

## ご使用生地

表

ひも・持ち手

裏

その他

## 注意事項

手作業のため+1cm程度のずれはご容赦くださいますようお願い申し上げます。

柄合わせは致しかねます。

お品物のお引き取りはご来店のみとさせていただきます。

デザインを含め上記内容に同意いたしました。 **ご署名** \_\_\_\_\_

# 入園入学オーダーシート

TEXTILE WORLD TOA

お弁当袋 1枚仕立て  
加工代\_1,200円(税込)

〒150-0041  
東京都渋谷区神南1-19-3  
ハイマンテン神南ビル1階  
☎ 03-3463-3351  
shibuya@toa-ltd.com

## DATE

## お客様情報

オーダーNO.   
受付日   
お渡し予定日

お名前  様  
ご住所   
電話番号   
メール   
TOA会員NO.

※お渡しまで約3週間程度の期間をいただきます。

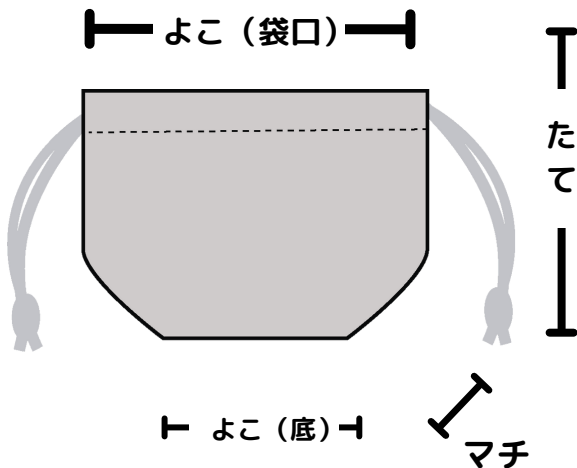

基本サイズ  
たて:17cm 横:(袋口)27cm (底)14cm  
マチ:13cm

サイズ変更 (+300円)

オーダー可能サイズ  
たて 15cm~25cm  
横 20cm~30cm

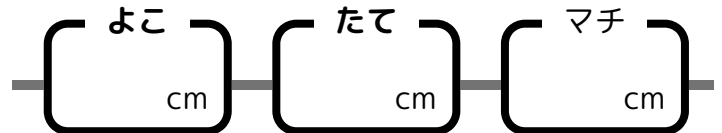

## その他オプション 各(+300円)

- 裏布・芯  お名前テープ縫い付け  
 底布切替え

## ご使用生地

表

ひも

裏

その他

## 注意事項

手作業のため+-1cm程度のずれはご容赦くださいますようお願い申し上げます。  
柄合わせは致しかねます。  
お品物のお引き取りはご来店のみとさせていただきます。

デザインを含め上記内容に同意いたしました。 ご署名 \_\_\_\_\_

# 入園入学オーダーシート

TEXTILE WORLD TOA

カップ入れ 1枚仕立て  
加工代\_1,200円(税込)

〒150-0041  
東京都渋谷区神南1-19-3  
ハイマンテン神南ビル1階  
☎ 03-3463-3351  
shibuya@toa-ltd.com

## DATE

## お客様情報

オーダーNO.   
受付日   
お渡し予定日

お名前  様  
ご住所   
電話番号   
メール   
TOA会員NO.

※お渡しまで約3週間程度の期間をいただきます。

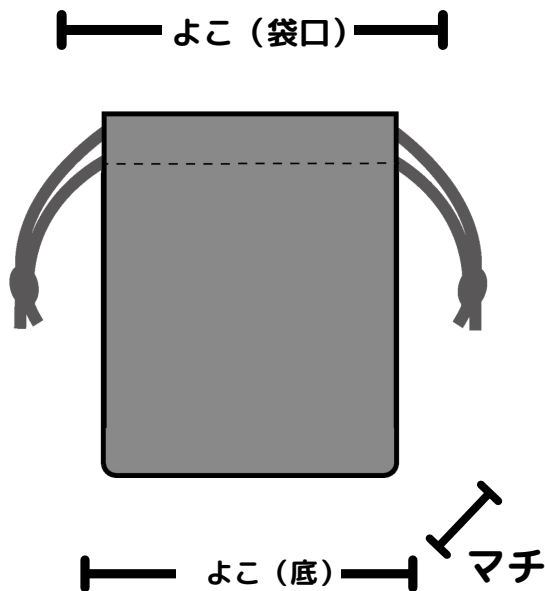

基本サイズ  
たて:17cm よこ:(袋口)16cm (底)11cm  
マチ:5cm

サイズ変更(+300円)

オーダー可能サイズ  
たて 15cm~25cm  
よこ 15cm~25cm

よこ たて マチ  
cm cm cm

## その他オプション 各(+300円)

- 裏布・芯  お名前テープ縫い付け  
 底布切替え

## ご使用生地

表

ひも

裏

その他

## 注意事項

手作業のため+-1cm程度のずれはご容赦くださいますようお願い申し上げます。  
柄合わせは致しかねます。  
お品物のお引き取りはご来店のみとさせていただきます。

デザインを含め上記内容に同意いたしました。 **ご署名** \_\_\_\_\_

# 生地必要用尺目安

## ■レッスンバッグ、シューズケース、体操着入れ

適している生地 キルティング、オックス、ツイル

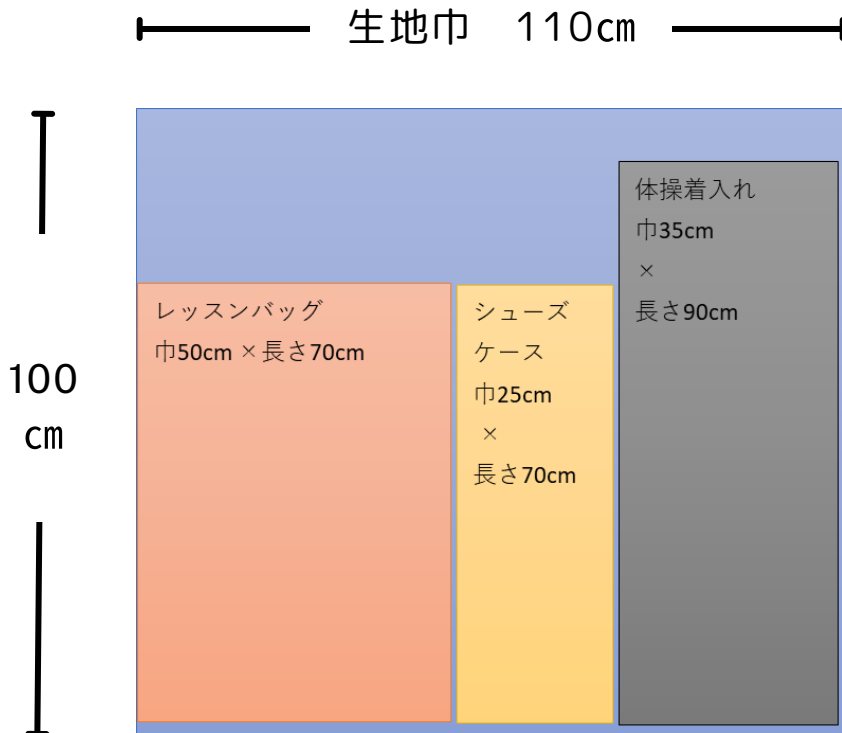

## ■コップ入れ、お弁当袋

適している生地 オックス、ツイル、ブロード

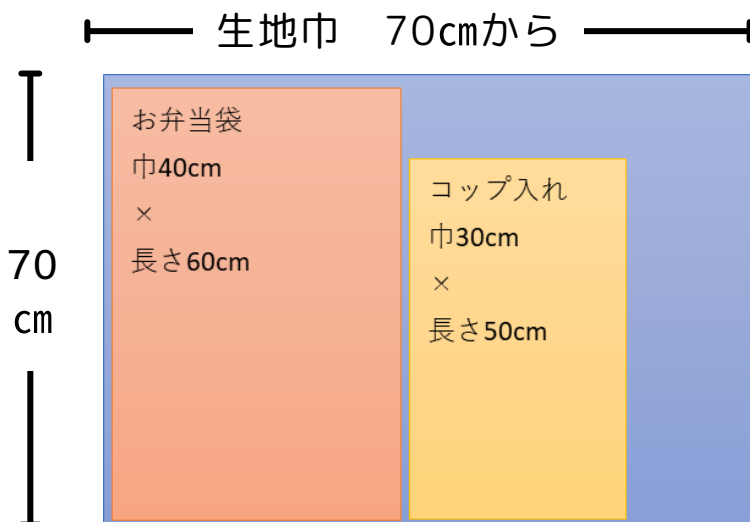

### 基本サイズ



- レッスンバッグA  
たて:30cm よこ:40cm

必要な副資材

ハンドルテープ ハンドルの長さ×2+10cm程度



- レッスンバッグB  
たて:30cm よこ:40cm  
まち:4cm

必要な副資材

ハンドルテープ ハンドルの長さ×2+10cm程度

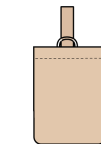

- シューズケース  
たて:26cm  
よこ:(袋口)21cm  
(袋底)17cm  
まち:4cm

必要な副資材

ハンドルテープ ハンドルの長さ+10cm程度  
Dカン

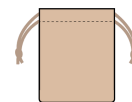

- 体操着入れA  
たて:38cm よこ:30cm



- 体操着入れB  
たて:38cm よこ:30cm

### 基本サイズ

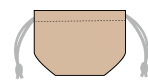

- コップ入れ  
たて:17cm  
よこ:(袋口)16cm  
(底)11cm  
まち:5cm

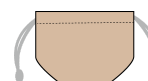

- お弁当袋  
たて:17cm  
よこ:(袋口)27cm  
(袋底)14cm  
まち:13cm

※用尺はゆとりを入れた大まかなサイズです。

ご希望のオプションによっては、さらに生地が多く必要となる場合がございます。

裏地を使用する場合は上記用尺が同様に必要となります。

表地一枚仕立ての用尺です。



# 基本アイテムサイズと必要な副資材

## ■レッスンバッグA



たて:30cm よこ:40cm

必要な副資材  
ハンドルテープ  
ハンドルの長さ×2+10cm程度

## ■レッスンバッグB



たて:30cm よこ:40cm  
まち:4cm

必要な副資材  
ハンドルテープ  
ハンドルの長さ×2+10cm程度

## ■シューズケース

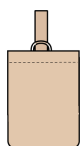

たて:26cm  
よこ:(袋口) 21cm  
(袋底) 17cm  
まち:4cm

必要な副資材  
Dカン  
ハンドルテープ  
ハンドルの長さ+10cm程度

## ■体操着入れA

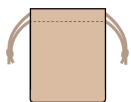

たて:38cm よこ:30cm

必要な副資材  
ひも 150cm程度

## ■体操着入れB



たて:38cm よこ:30cm

必要な副資材  
ハンドルテープ  
ハンドルの長さ+5cm程度  
ひも 300cm程度

## ■コップ入れ

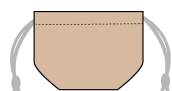

たて:17cm  
よこ:(袋口)16cm  
(底)11cm  
まち:5cm

必要な副資材  
ひも 80cm程度

## ■お弁当袋

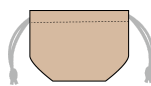

たて:17cm  
よこ:(袋口) 27cm  
(袋底) 14cm  
まち:13cm

必要な副資材  
ひも 130cm程度

※用尺はゆとりを入れた大まかなサイズです。  
ご希望のオプションによっては、さらに生地が多く必要となる場合がございます。  
裏地を使用する場合は上記用尺が同様に必要となります。

表地一枚仕立ての用尺です。